

FELCO 2 - Grøn

Beskæresaks - Høj ydeevne - Klassisk model

Made in Switzerland by FELCO

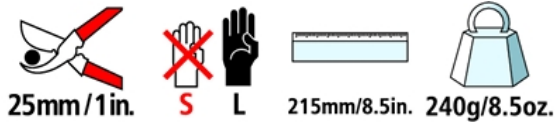

- > **Påidelighed:** behagelige håndtag, lette og solide udført i smedet alu med livsgaranti* / nitemonteret klinge og underklinge i hærdet stål af høj kvalitet / skærer rent og præcist / alle dele kan udskiftes
- > **Effektivitet:** justering af snittet er let og holdbar / trådsaks / safriller
- > **Ergonomi:** beskytter hånden takket være støddæmper / sikret greb, non-slip

ANBEFALET TIL

Vor anbefaling ( = Anbefalet,  = Kraftig anbefaling,  = Passer bedst)

Vindyrkning	 
Frugtavling	 
Havedyrkning	 
Park og have	  
Pleje	 
Lille hånd	  
Hånd af gennemsnitsstørrelse	  
Stor hånd	  
Venstre-hånd	  

DE BEDSTE FORTRIN



Wire-beskæringshak

Klingerne er forsynet med et hak, der muliggør overlåpning af små wirer uden at beskadige klingeæggen.



Saftrende

Saftrillen modvirker, at klinger går fast, når der saves i saftfyldt træ. Den sparer tid og gør beskæringen lettere ved at bortlede saft under klipningen.



Mikrometerjustering

FELCO's mikrometerjusteringssystem sikrer optimal justering af skærehovedet gennem hele værktøjets levetid. Det sikrer et rent og præcist snit.



Stødabsorberingssystem

Gummipuden og støddæmperen afbøder stødet, når kæberne går sammen. Hånden og håndleddet beskyttes også.

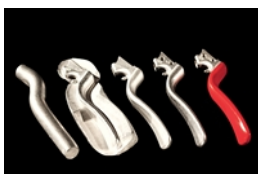

Smedede aluminumhåndtag

Letvægts, stærk og robust takket være specielle aluminiumlegeringer og avancerede præcisionssmedemetoder. Udstyr, der leveres med levetidsgaranti*.

TILBEHØR



FELCO 902
Slibe værktøjer
Slibesten



FELCO 903
Slibe værktøjer
Slibesten



FELCO 910
Hylstre
Læder - Med bæltestro og -clips



FELCO 912
Hylstre
Læder - Med bælteclips



FELCO 980
Vedligeholdelse produkter
Spray







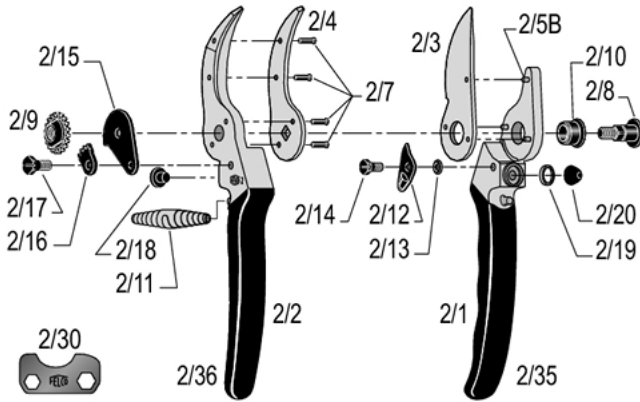































FELCO 990
Vedligeholdelse produkter
Fedt

RESERVEDELE



FELCO	Ref.:	Beskrivelse	Udarbejdelse	UCC vare kode
	2/30	Justerings nøgle	1x 2/30	7 83929 40163 8
	2/3	Kniv	1x 2/3	7 83929 40001 3
	2/4	Ambolt-kniv med nitte	1x 2/4 + 4x 2/7	7 83929 40009 9
	2/90	Sæt	1x 2/17 + 1x 2/16 + 1x 2/9 + 1x 2/8	7 83929 40014 3
	2/91	Sæt	2x 2/11	7 83929 40018 1
	2/92	Sæt	1x 2/15 + 1x 2/18 + 1x 2/14 + 1x 2/12 + 1x 2/13 + 1x 2/20	7 83929 40020 4
	2/93	Sæt	4x 2/18 + 6x 2/20	7 83929 40021 1
	2/94	Sæt	1x 2/9 + 1x 2/8	7 83929 40026 6
	2/1	Håndtag uden kniv	1x 2/1 + 3x 2/5B + 1x 2/19 + 1x 2/20 + 1x 2/10 + 1x 2/13 + 1x 2/12 + 1x 2/14 + 1x 2/35	7 83929 40150 8

	2/2	Håndtag med ambolt-kniv	1x 2/2 + 1x 2/4 + 4x 2/7 + 1x 2/18 + 1x 2/36	 7 83929 40161 4
	2/35	Overtræk for kniv håndtag	1x 2/35	 7 83929 40164 5
	2/36	Overtræk for ambolt-kniv håndtag	1x 2/36	 7 83929 40165 2
	2/5B	Nitte for kniv	1x 2/5B	 7 83929 40166 9
	2/7	Nitte for ambolt-kniv	1x 2/7	 7 83929 40167 6
	2/8	Bolt	1x 2/8	 7 83929 40168 3
	2/9	Møtrik	1x 2/9	 7 83929 40169 0
	2/10	Bøsning	1x 2/10	 7 83929 40151 5
	2/11	Hvid fjeder	1x 2/11	 7 83929 40152 2
	2/12	Tommelfinger greb	1x 2/12	 7 83929 40153 9
	2/13	Fjeder for tommelfinger greb	1x 2/13	 7 83929 40154 6
	2/14	Skrue for tommelfinger greb	1x 2/14	 7 83929 40155 3
	2/15	Låseplade	1x 2/15	 7 83929 40156 0
	2/16	Låse stykke	1x 2/16	 7 83929 40157 7
	2/17	Skrue for låse stykke	1x 2/17	 7 83929 40158 4

	2/18	Hynde	1x 2/18	 7 83929 40159 1
	2/19	Skær	1x 2/19	 7 83929 40160 7
	2/20	Stød absorber	1x 2/20	 7 83929 40162 1

SERVICE



Rengøring

Vi anbefaler at du rengør dit værktøj efter hver brug. Hvis dit værktøj er meget snavset eller der er optræk til rust efter værktøjet har været udsat for fugt, rengør omgående.



Smøring

Når du har rengjort, anbefaler vi at du smører værktøjet for at beskytte det mod tæring. Olien vil også sørge for at værktøjet ikke blokerer.



Slibning

Vi anbefaler at du sliber dit værktøj mindst en gang om dagen, men hvis du syntes dit værktøj ikke klipper som det skal, slib det med det samme.



Afmontering

Vi anbefaler at skille dit værktøj ad med jævne mellemrum, og omgående hvis det blokerer.

UDSKIFTNING AF RESERVEDELE



Udskiftning af knive

Når knive og ambolt-knive ikke længere krydser, eller når knivene er slemt beskadigede, anbefaler vi at udskifte.

Reguler knivene og ambolt-knivene ved at justere/stramme møtrikken. Knivene skal gnide mod ambolt-knivene på 2/3 af længden.



Udskiftning af støddæmper

Når værktøjet lukker for hurtigt/hårdt når der beskæres, og gummi puderne er i god stand, er det på tide at skifte støddæmperen.



Udskiftning af gummi puder

Når værktøjet lukker for hurtigt/hårdt når der beskæres og støddæmperen er i god stand, skal gummipuderne skiftes.



Udskiftning af tommelfinger greb

Når tommelfingergrebet er ødelagt og løs ved brug, selvom skruen er justeret, skift.



Udskiftning af plastik overtræk til håndtag

Hvis overtrækket er alvorligt ødelagt, kan det skiftes.

Blødgør overtrækket i 2 minutter ti kogende vand - anbefalet lim: Loctite 415.